

A Installation Kit entrée murale

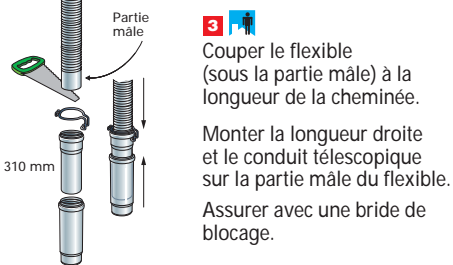
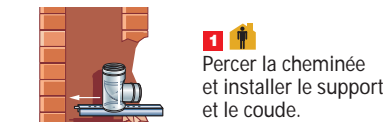
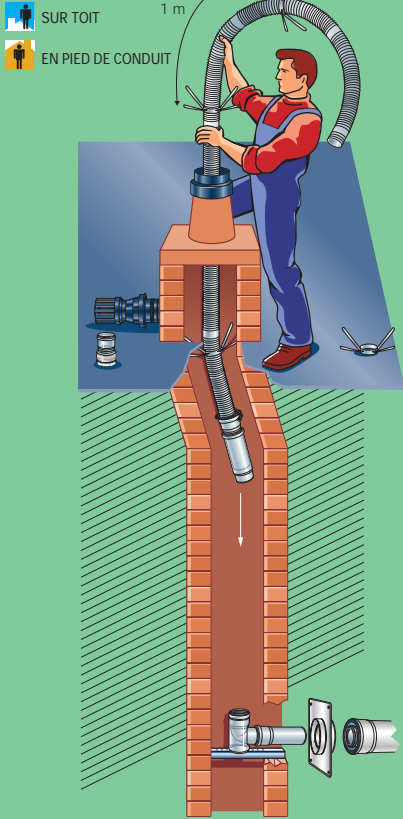

4

Enfiler le flexible dans la cheminée en plaçant tous les mètres une bride araignée, jusqu'à ce qu'il touche le coude.

En cas de dévoilement important, il peut être plus facile de hisser le flexible par le haut avec le kit d'installation pour flexible.

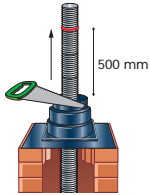

5

Marquer le flexible à la sortie du solin.
Remonter le flexible et le couper de 500 mm par rapport à la marque.

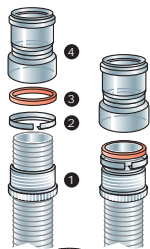

6

Monter l'adaptateur femelle sur le flexible :
 1 Glisser l'écrou sur le flexible.
 2 Installer la bague Attention au sens !
 3 Placer le joint au bord du flexible.
 4 Visser l'adaptateur sur l'écrou.

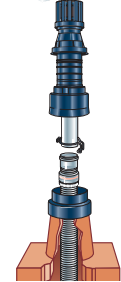

7

Fixer le terminal avec la bride de blocage.
Poser le terminal sur le solin et fixer solidement l'ensemble.

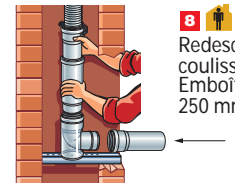

8

Redescendre le conduit couissant sur le coude. Emboîter la longueur droite 250 mm sur le coude.

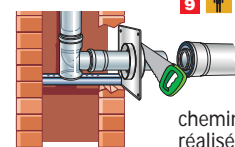

9

Fixer la plaque de finition* en vérifiant l'étanchéité. Recouper la longueur près de la plaque. Le raccordement entre la cheminée et la chaudière doit être réalisé en conduit concentrique.
*En cas de grande ouverture, contreplaquer avec une plaque de BA 13

B Installation Kit entrée plafond

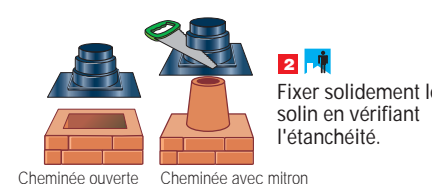
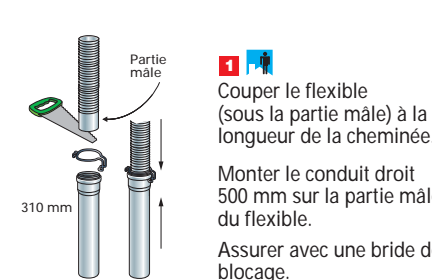
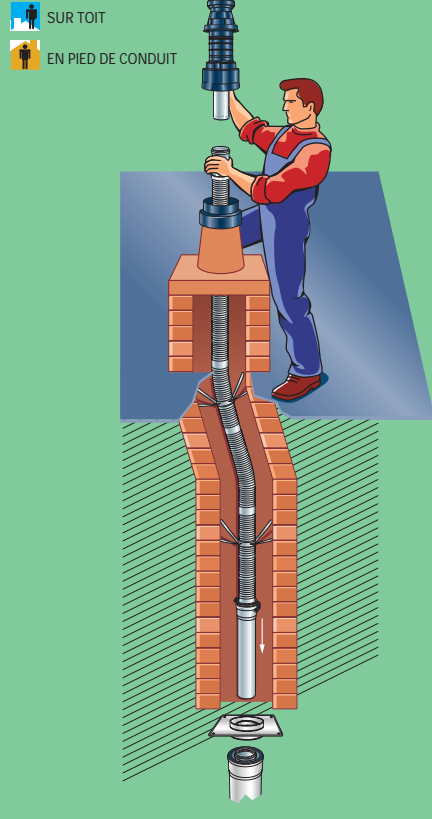

3

Enfiler le flexible dans la cheminée en plaçant tous les mètres une bride araignée, jusqu'à ce que la longueur droite 500 mm dépasse largement de l'entrée de cheminée (300 mm environ).

En cas de dévoilement important, il peut être plus facile de hisser le flexible par le haut avec le kit d'installation pour flexible.

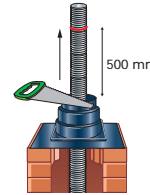

4

Marquer le flexible à la sortie du solin.
Remonter le flexible et le couper de 500 mm par rapport à la marque.

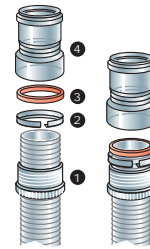

5

Monter l'adaptateur femelle sur le flexible :
 1 Glisser l'écrou sur le flexible.
 2 Installer la bague Attention au sens !
 3 Placer le joint au bord du flexible.
 4 Visser l'adaptateur sur l'écrou.

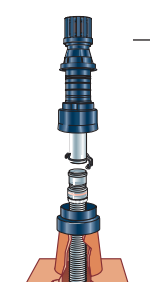

6

Fixer le terminal avec la bride de blocage.
Poser le terminal sur le solin et fixer solidement l'ensemble.

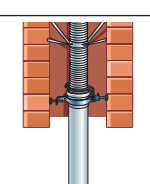

7

Positionner la bride de fixation pour maintenir centré le conduit dans la cheminée.

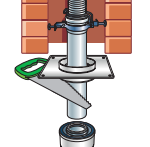

8

Fixer la plaque de finition* en vérifiant l'étanchéité. Recouper la longueur près de la plaque. Le raccordement entre la cheminée et la chaudière doit être réalisé en conduit concentrique.
*En cas de grande ouverture, contreplaquer avec une plaque de BA 13

La condensation garde la nature plus belle



RENOLUX CONDENSATION

l'évacuation des fumées
en toute flexibilité.

DTA référence
Avis Technique
14/06 - 1099

Marquage CE



Les éléments maîtrisés

13 rue de Bretagne - Z.A. Malabry - BP 4301 - 44243 La Chapelle sur Erdre Cedex
Tél. 02 51 13 46 46 - Fax 02 51 13 45 46 - E-mail : ubbink@ubbink.fr

UNE CHAUDIÈRE CONDENSATION

...Respecte l'environnement

Respect de l'environnement
Réduction par 5 du taux d'azote NOx

...Améliore le rendement

Economie d'énergie jusqu'à 20%

RÉNOLUX CONDENSATION

...simplifie la vie en toute sécurité

Facilité de pose même dans le cas de dévoiement : conduit flexible, de grande longueur et recoupable

Transparence des conduits pour une visibilité totale

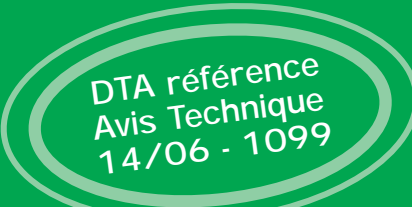

Marquage CE

Vérifier l'homologation des conduits avec l'appareil raccordé. La chaudière doit posséder un marquage CE de type C3. Température de fumée maximale : 120°.

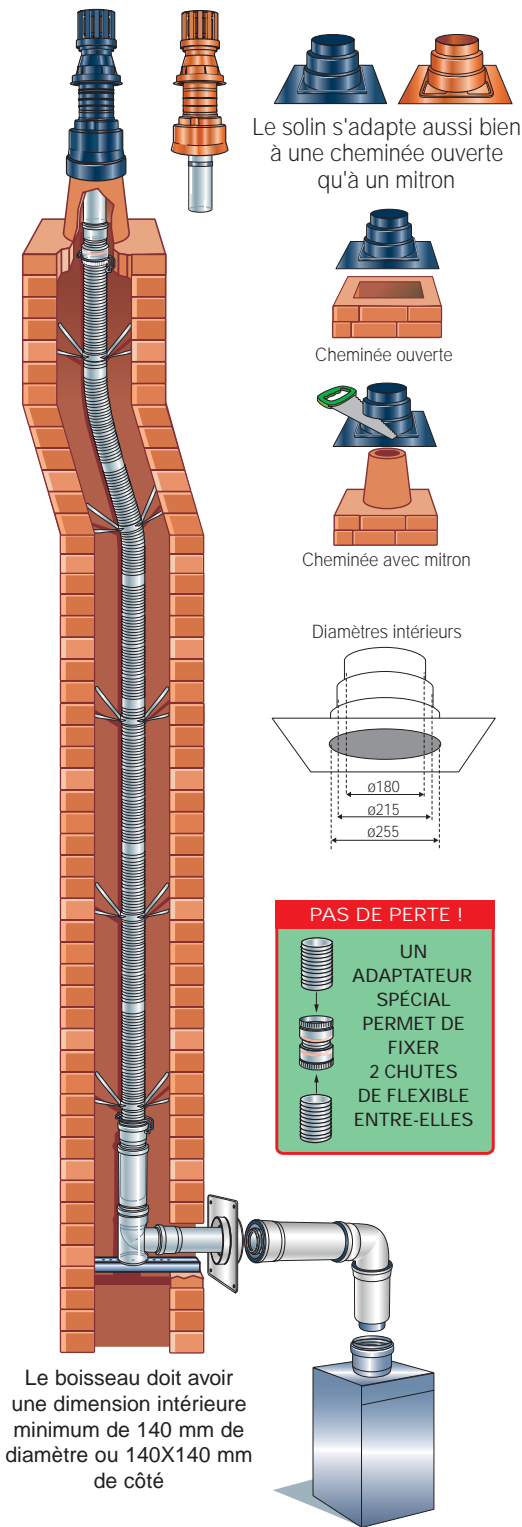

KIT entrée murale

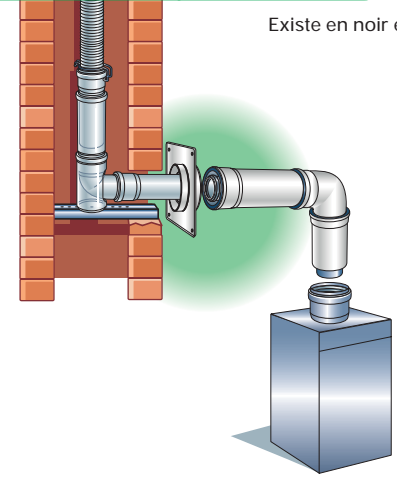
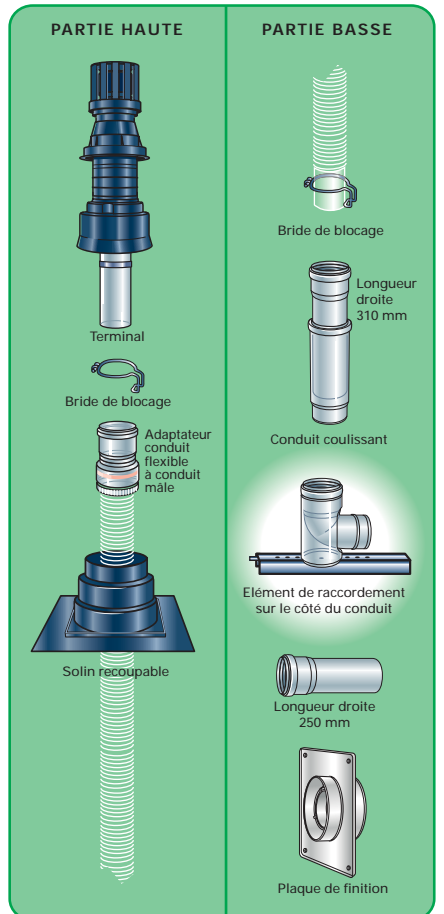

Existe en noir et ocre

KIT entrée plafond

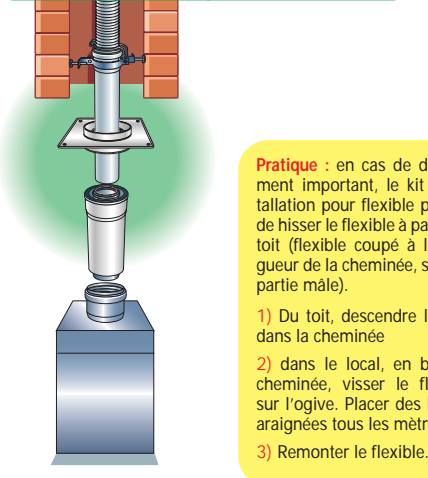
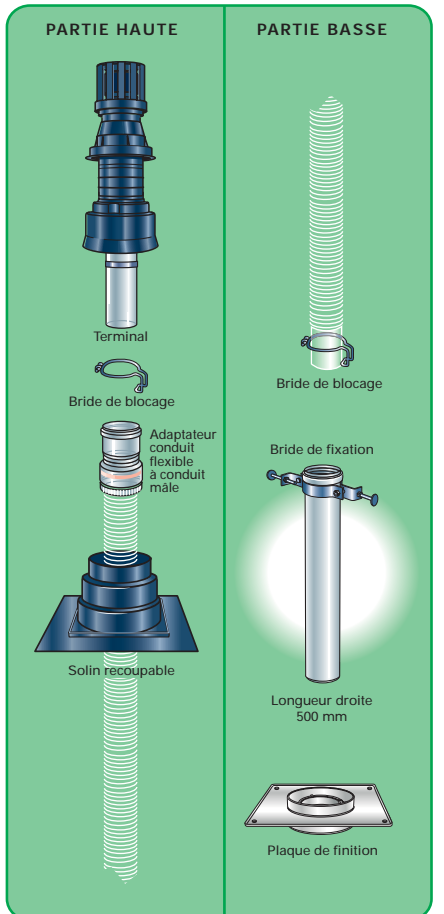

Pratique : en cas de dévoiement important, le kit d'installation pour flexible permet de hisser le flexible à partir du toit (flexible coupé à la longueur de la cheminée, sous la partie mâle).

- 1) Du toit, descendre l'ogive dans la cheminée
- 2) dans le local, en bas de cheminée, visser le flexible sur l'ogive. Placer des brides araignées tous les mètres.
- 3) Remonter le flexible.

PRÉPARATION À LA COMMANDE		RÉFÉRENCE	QUANTITÉ	PRIX	
C H E M I N É E	KIT ENTRÉE MURALE				
	1 TERMINAL	noir			
	1 SOLIN	184 173			
	1 ADAPTATEUR CONDUIT FLEXIBLE À CONDUIT MÂLE				
	2 BRIDES DE BLOCAGE	ocre			
	1 LONGUEUR DROITE 310 mm	290 033			
	1 CONDUIT COULISSANT				
	1 ÉLÉMENT DE RACCORDEMENT				
	1 LONGUEUR DROITE 250 mm				
	1 PLAQUE DE FINITION				
C Ô T É C H A U D I È R E	KIT ENTRÉE PLAFOND				
	1 TERMINAL	noir			
	1 SOLIN	184 174			
	1 ADAPTATEUR CONDUIT FLEXIBLE À CONDUIT MÂLE				
	2 BRIDES DE BLOCAGE	ocre			
	1 LONGUEUR DROITE 500 mm	290 034			
	1 BRIDE DE FIXATION				
	1 PLAQUE DE FINITION				
	FLEXIBLE (longueur de la cheminée)	25 m	716 001		
		50 m	330 048		
BRIDE ARAIGNÉE (tous les mètres)		716 083			
C Ô T É C H A U D I È R E	COUDE CONCENTRIQUE Ø 80/125	87°	224 078		
		45°	224 077		
	LONGUEUR DROITE Ø 80/125 CONCENTRIQUE	2 m	224 081		
		1 m	224 080		
		0,5 m	224 079		
		CONDUIT COULISSANT		184 176	
ADAPTATEUR CHAUDIÈRE		FOURNISSEUR CHAUDIÈRE			

ACCESSOIRES UTILES				
	ADAPTATEUR FLEXIBLE À FLEXIBLE		330 081	
	ADAPTATEUR FLEXIBLE À CONDUIT FEMELLE		330 083	
	COLLIER BLANC ø125		169 046	
	KIT D'INSTALLATION POUR FLEXIBLE		330 069	

CACHET

TOTAL